

XTOOL

Kiosco de autoservicio de pie

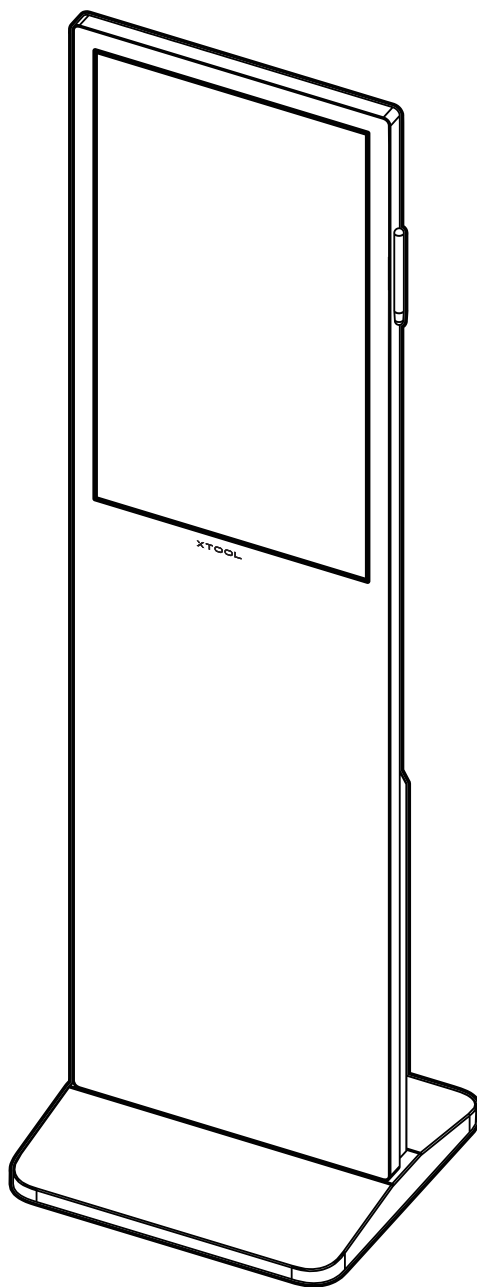

Guía de inicio rápido

Lista de elementos - - - - - 01

Conozca el xTool kiosco de autoservicio de pie - 02

Instale el xTool kiosco de autoservicio de pie . - - 04

Use el xTool kiosco de autoservicio de pie - - - - 06

Lista de elementos

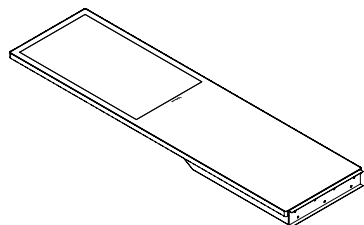

Kiosco de autoservicio

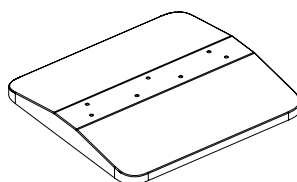

Base de soporte

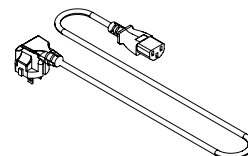

Cable de alimentación

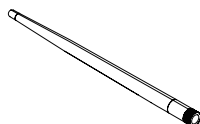

Antena

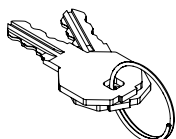

Llave de mantenimiento

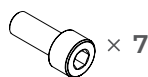

Tornillo

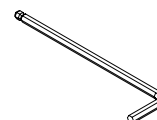

Llave hexagonal

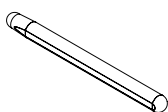

Lápiz táctil



Guía de inicio rápido

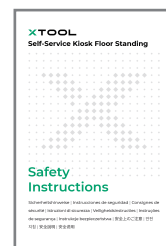

Instrucciones de seguridad



El cable de alimentación varía según la región en la que se entregue el producto.

Conozca el xTool kiosco de autoservicio de pie

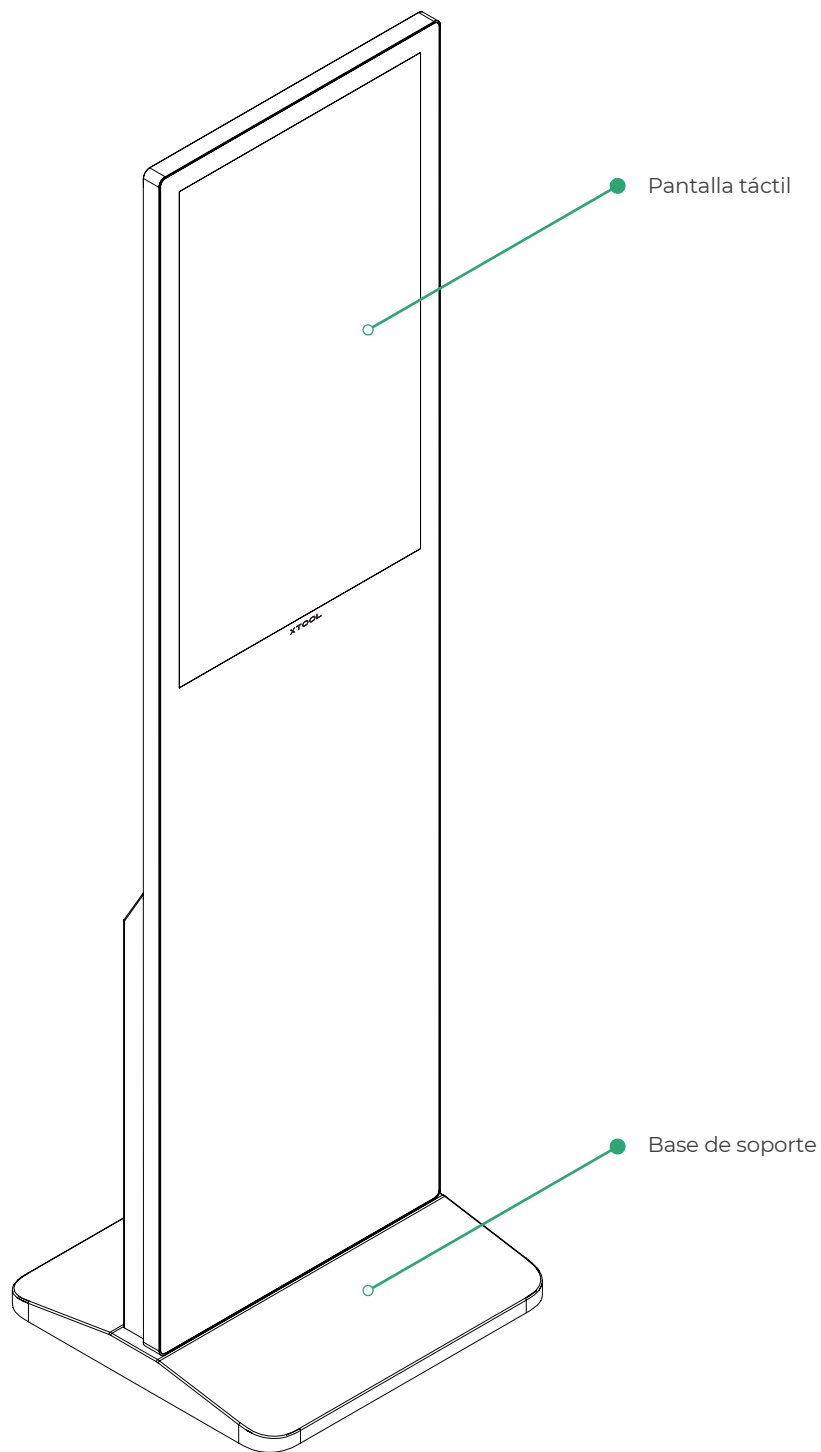

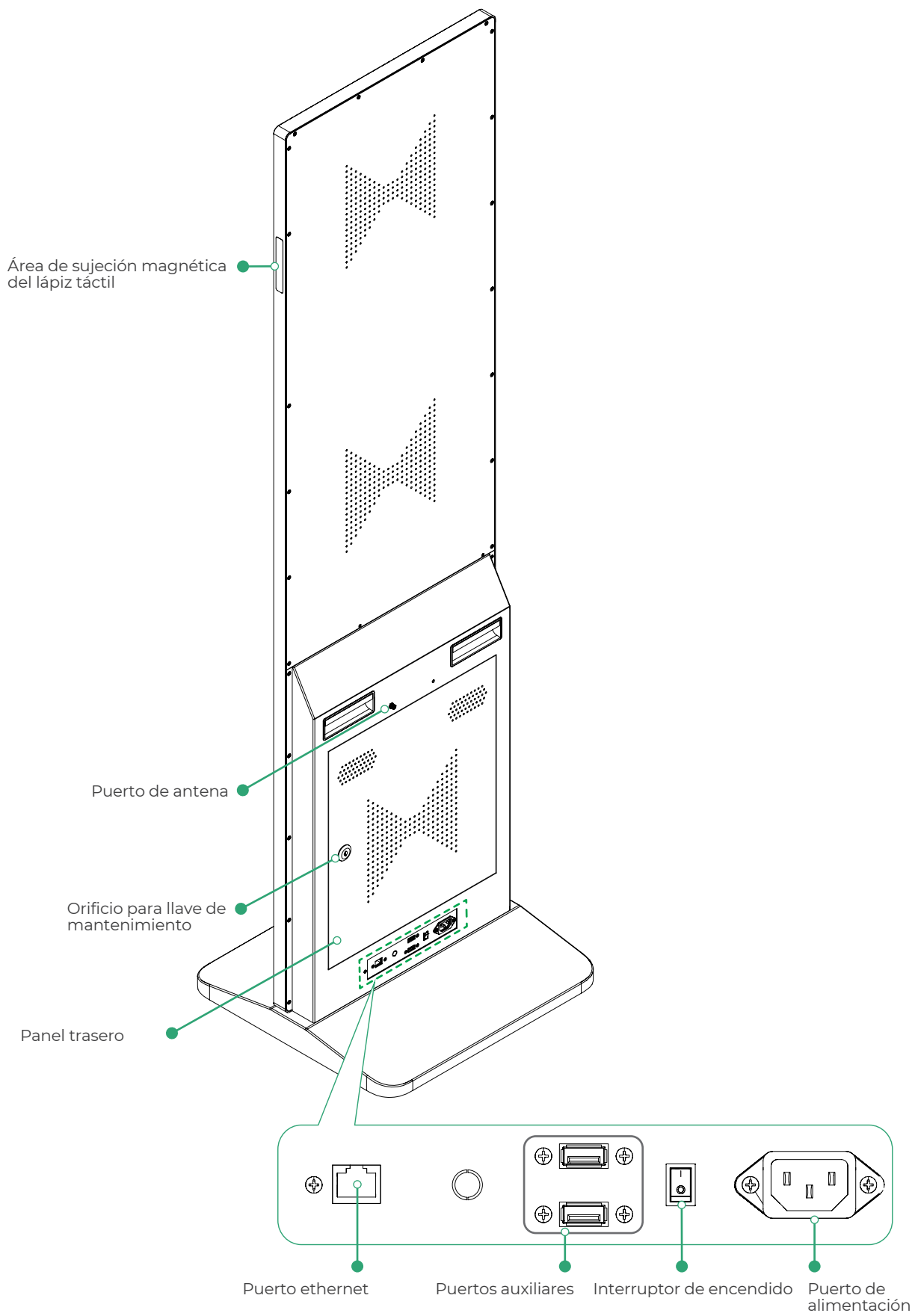

 El panel trasero solo puede abrirse con la llave de mantenimiento durante la reparación.

Instale el xTool kiosco de autoservicio de pie

1 Instale la base de soporte

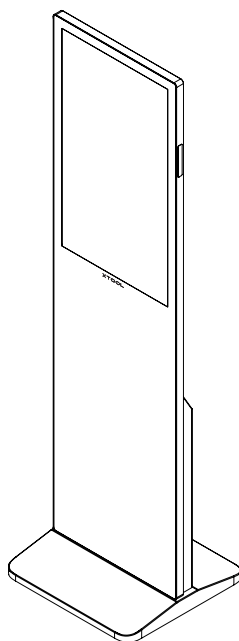
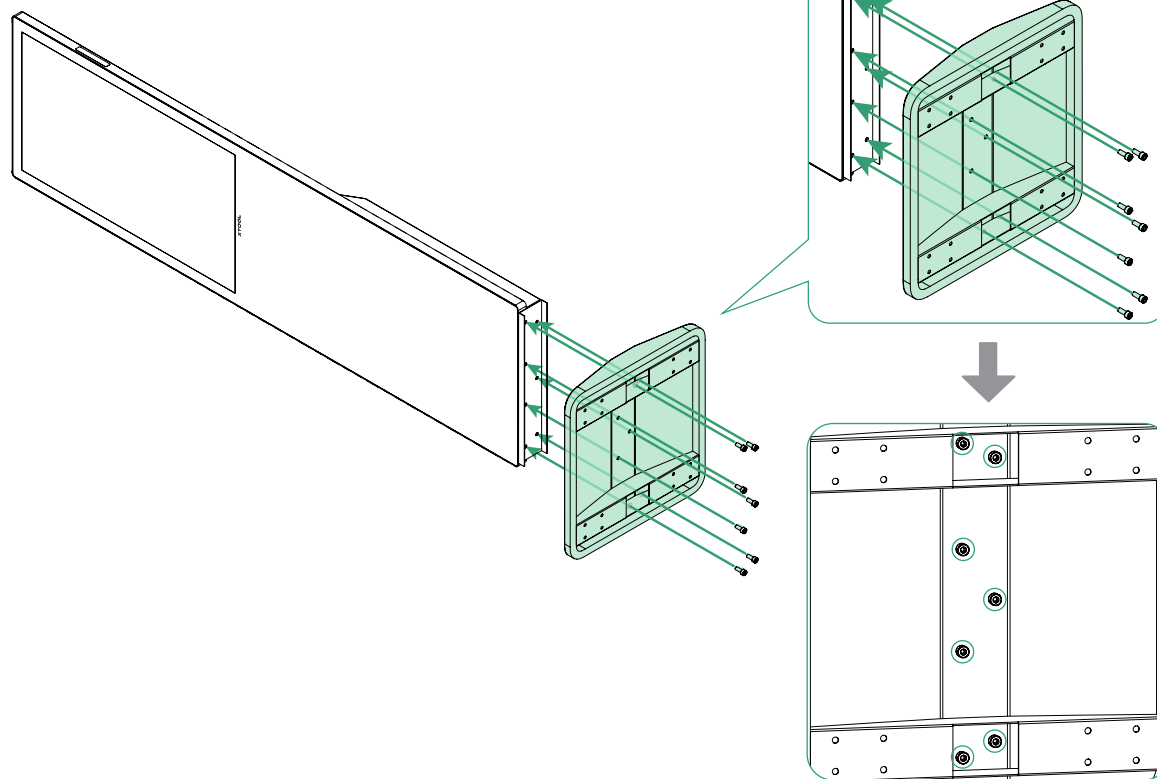
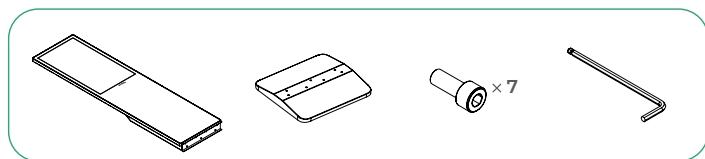

2 Instale la antena

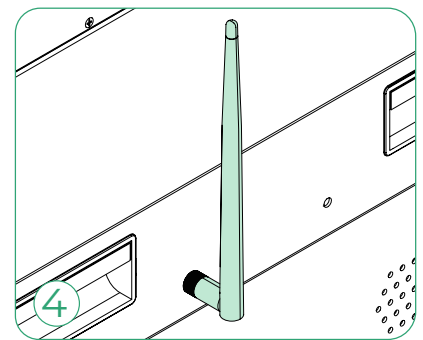
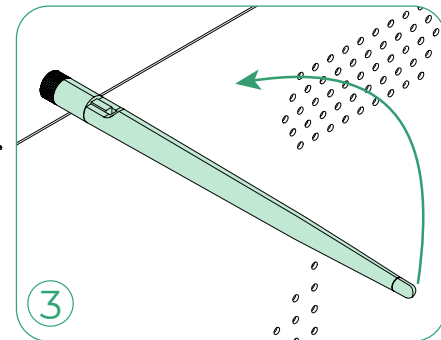
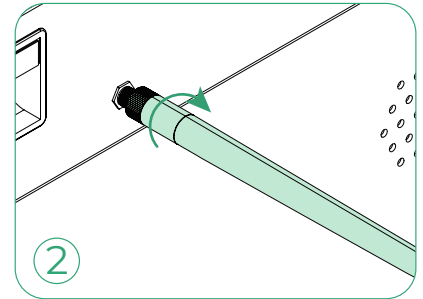
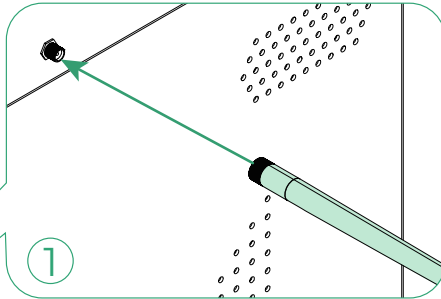
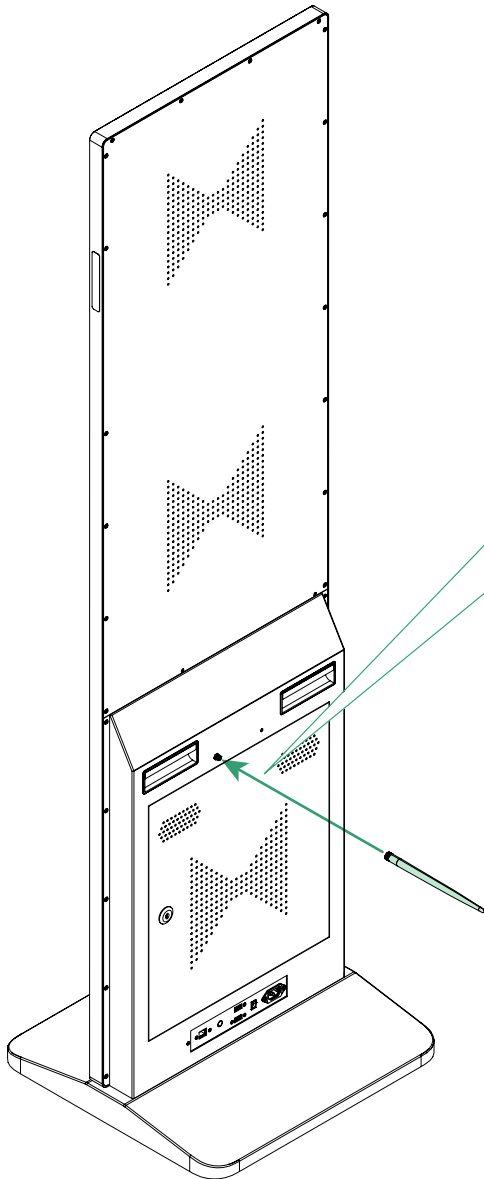
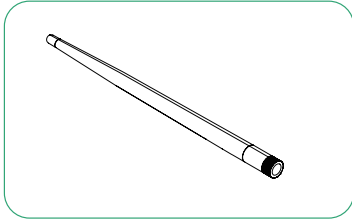

Use el xTool kiosco de autoservicio de pie

Conecte el cable de alimentación y encienda el kiosco

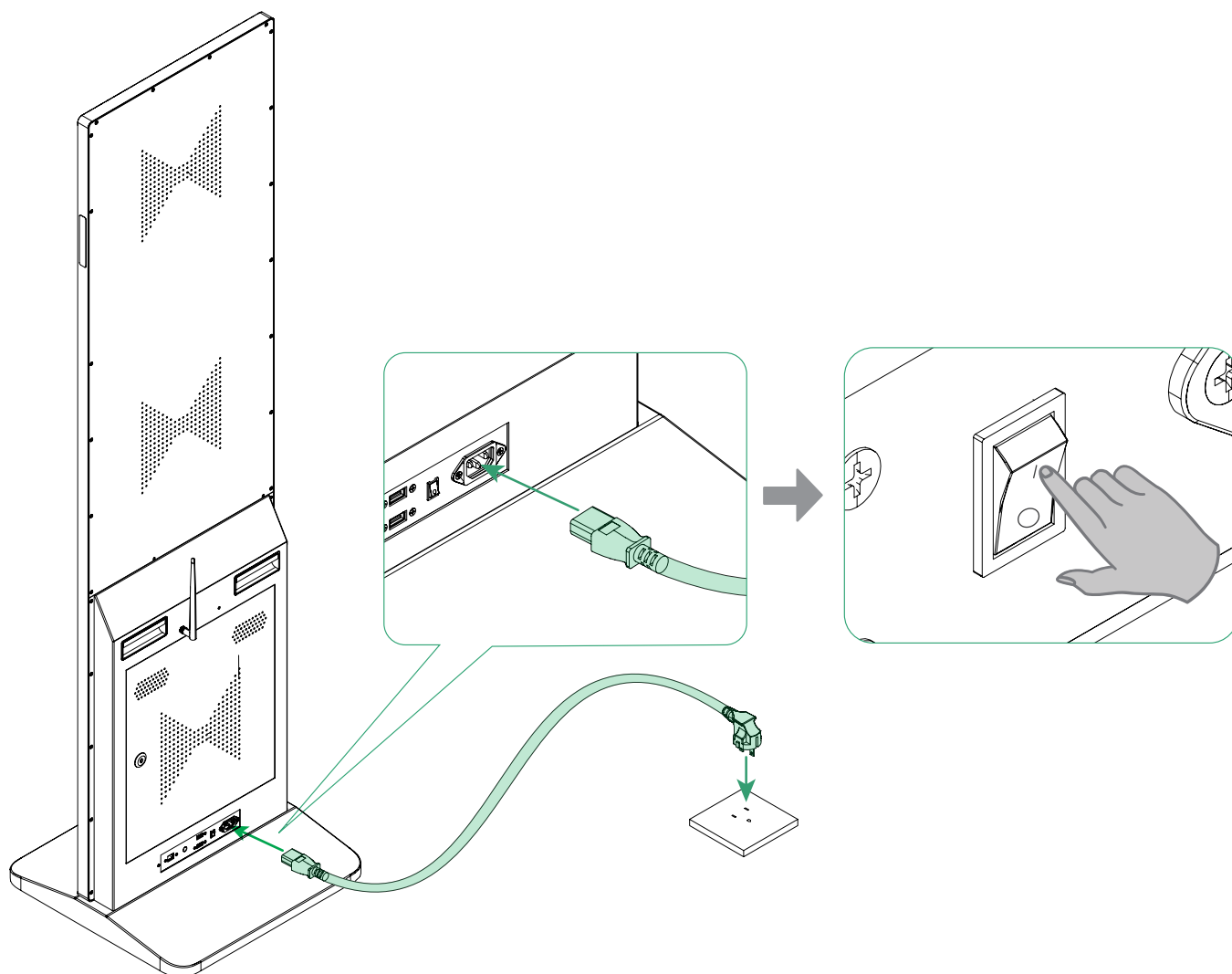
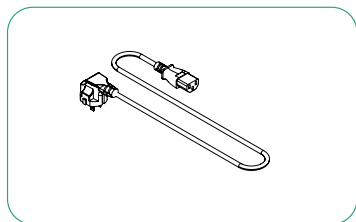

Escanee el código QR o visite el enlace proporcionado para aprender cómo usar este producto con las máquinas xTool para completar el procesamiento.



support.xtool.com/article/2087

XTOOL